



Ajtócsukók

# DORMA TS 83

## DORMA ajtócsukók biztos minőségben



Adatok és jellemzők		TS 83		TS73 V	TS 72	TS71
Csukóerő nagysága		EN	EN	EN	EN	–
Fokozat nélkül állítható		2 – 6	7	2 – 4	2 – 4	
Állítható csukóerő (Csukáskor kb. 13/18/26 Nm)		–	–	–	–	EN 3/4
Általános ajtók <sup>1)</sup>	1100 mm	–	–	●	●	●
	1400 mm	●	–	–	–	–
	1600 mm	–	●	–	–	–
Külső ajtók, kültérbe nyíló <sup>1)</sup>	1100 mm	–	–	●	–	–
	1400 mm	●	–	–	–	–
	1600 mm	–	●	–	–	–
Tűz- és füstgátló ajtók	1100 mm	–	–	●	●	●
	1400 mm	●	–	–	–	–
	1600 mm	–	●	–	–	–
Azonos kivétel jobbos-balos ajtóknál		●	●	●	●	●
Rudazat	standard	●	●	●	●	●
	lapos	●	●	●	●	●
	csúszósínes	–	–	–	○	–
Csukóerő az állítócsavarral fokozatmentesen állítható		●	–	●	●	–
Csukási sebesség szeleppel fokozatmentesen állítható		●	●	●	●	●
Beeépített termosztát szelep (hőmérséklet független csukási seb.)		●	●	●	●	●
Végbehúzási szakasz fokozatmentesen állítható	rudazattal	●	●	●	●	●
	szeleppel	–	–	–	–	–
Nyitásfékezés,	ön szabályozó	●	●	●	–	–
	szeleppel	–	–	–	–	–
	állítható	●	●	●	–	–
Csukáskésleltetés szeleppel fokozatmentesen állítható		○	–	–	–	–
Mechanikus rögzítés		○	○	○	○	○
Súly, kg		3,3	3,3	1,8	1,2	1,2
Méretek, mm :	hossz	293	293	233	232	232
	beépítési mélység	47,5	47,5	42,5	45	45
	magasság	60	60	60	68	68

● széria szerint – nem lehetséges ○ opció

## DORMA TS 83



**Magas felhasználhatóság, biztos minőség. Az MSZ EN 1154 szerint bevizsgálva** Évtizedes tapasztalatainkból kiindulva fejlesztettük ki a DORMA TS 83-as ajtócsukót, hogy minden elképzelhető működtetési igényt ki lehessen elégíteni a legkülönfélébb alkalmazásoknál, az áthaladási kényelmet is szem előtt tartva. Praktikusan minden ajtónagysághoz és kivitelhez alkalmas. Fokozottan korrozóvédett kivitelben is kapható, speciális

környezetben lévő ajtókhoz (AC kivétel). Könnyű felszerelhetőség és kiváló minőség jellemzi.

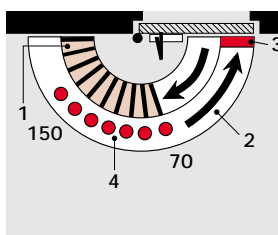

### „Intelligens” nyitásfékezés (BC/ÖD)

- 1 Önszabályozó nyitásfékezés
- 2 Teljesen szabályozott csukás, állítható sebességgel
- 3 Beállítható végbehúzási szakasz
- 4 Rögzítőkáros kivételnél a nyitvatartási szög beállítható (opció)

**Tűz-és füstgátló ajtóknál nem alkalmazható a mechanikus rögzítőkár !**

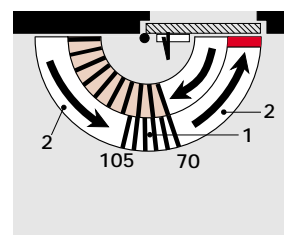

### Csukáskésleltetés (BC/ÖD+DC/SV)

- 1 Beállítható csukáskésleltetés
- 2 Teljesen szabályozható csukódás beállítható sebességgel.

## Komfort ajtócsukó DORMA TS 83

### Kiírási szöveg

Komfort-fogasléces-ajtócsukó, beépített önszabályozó nyitásképezéssel, beállítható csukási sebességgel és beállítható végbehúzási szakasszal.

### Kivitel

- Opcióként beállítható csukáskésleltetés
- Korrozióvédett kivitel (AC)
- Normál karral
- Lapos karral
- Rögzítőkár
  - Kikapcsolási lehetőséggel
  - Kikapcsolási lehetőség nélkül

### Nagyság

- EN 2-6, az MSZ EN 1154 szerint, csukóerő fokozatmentesen állítható
- EN 7, az MSZ EN 1154 szerint

### Tartozékok

Lásd a hátsó borítót

### Színek

- ezüst
- sötétbarna
- fehér (RAL 9016 szerint)
- fehér (RAL 9010 szerint)
- egyéb szín (RAL....)

### Gyártmány

DORMA TS 83

-  TS83/2-6
- TS83/7
- TS83SV/2-6
- TS83AC/2-6

### 1 Szerelőlap

### 2 Szerelőlap

### 3 Szerelőlap



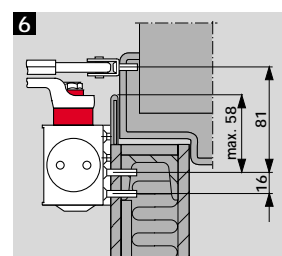
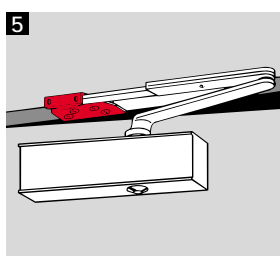
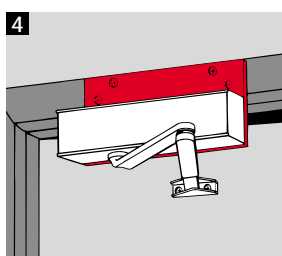
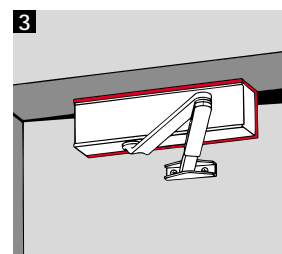
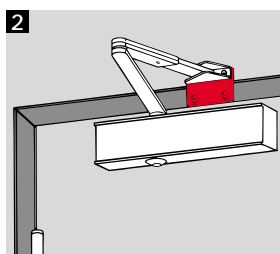
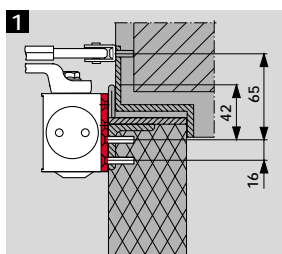
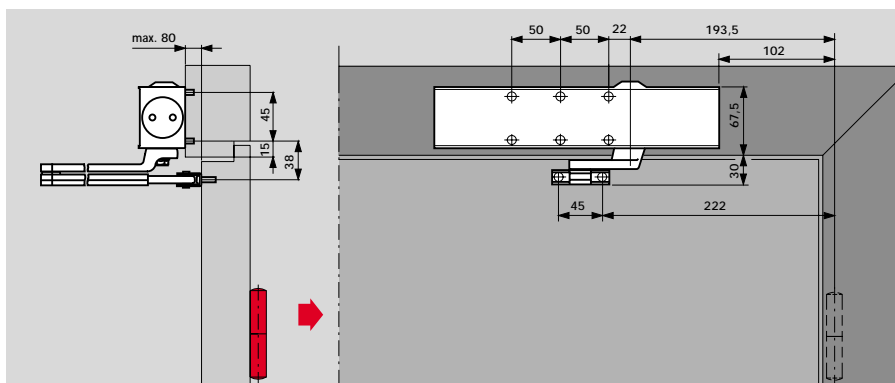
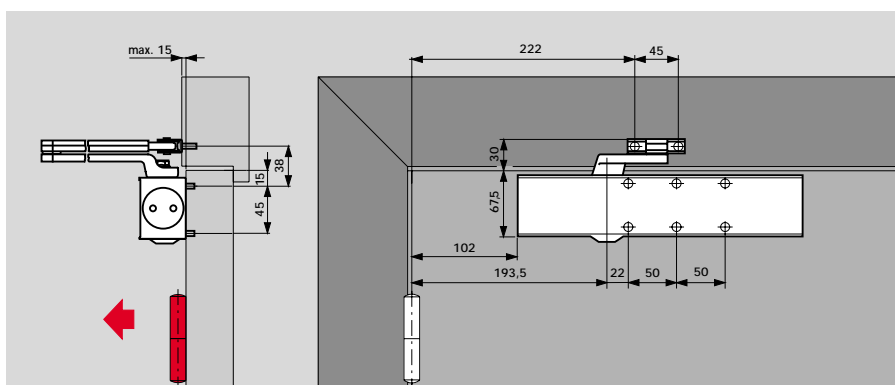
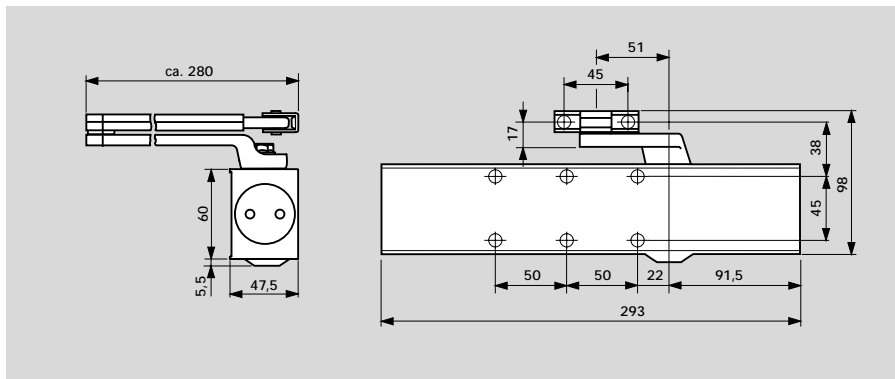

### 4 Szerelőlap

### 5 Szerelőlap



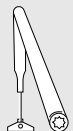
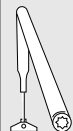

### 6 Tengelyhosszabbítás

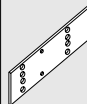

### TS 83 termék választék

TS 83 ajtócsukó	Normálkar	Normálkar, korrozíóvédelemmel (AC)	Laposkar	Mechanikus rögzítőkár kikapcsolási lehetőséggel	Mechanikus rögzítőkár kikapcsolási lehetőség nélkül
	 □ 280051xx		 □ 830001xx	 □ 830003xx	 □ 830004xx
EN 2-6 csukóerő BC/ÓD ■ 830101xx	□		□	□	□
EN 2-6 csukóerő BC/ÓD (AC)		■ 830203xx			
EN 7-es csukóerő ■ 830501xx	□		□	□	□
EN 2 - 6 csukóerő BC/ÓD+DC/SV ■ 830401xx	□		□	□	□

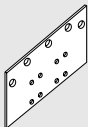
### TS 83 tartozékok

Szerelőlap	Zsanér	Szerelőlap	Lapos szerelőlap	Rögítőlap szereléshez	Tengelyhosszabbítás 16 mm
					
830011xx	830014xx	830013xx	830012xx	280066xx	830018xx

Rendelési szám:

- = ajtócsukó külön
- = külön
- = ajtócsukó karral, kompletten

Színek\*

- |                  |    |
|------------------|----|
| ezüst            | xx |
| sötétbarna       | 01 |
| fehér (RAL9016)  | 03 |
| fehér (RAL 9010) | 11 |
| egyéb színek     | 10 |
|                  | 09 |

\*Korozíóvédett ajtócsukó (AC) és kar csak 01-es, tengelyhosszabbítás csak 01 és 03-as színekben