



Csúszósínes
ajtócsukórendszer

DORMA TS 92

DORMA csúszósínes ajtócsukók biztos minőségben



Gyorsan csökkenő nyitóerő szükséglet

A DORMA csúszósínes csukói olyan működési elven alapulnak, amely teljesen eltér a hagyományos felső ajtócsukók működésétől.

A legfontosabb összetevő ebben a „lineáris mozgásban” a szív alakú bütykös tengely. Ez az elem eredményezi a gyorsan csökkenő nyitóerő szükségletet, mely a TS 93, TS 92, TS 91, és az ITS 96 jellemzője. Az ellenállás,

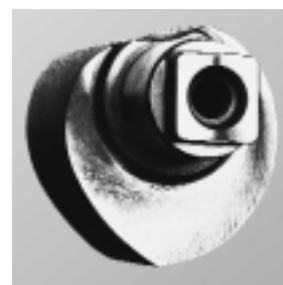

melyet az áthaladóknak melyet nyitáskor le kell küzdeniük, e szerkezetnek köszönhetően olyan gyorsan lecsökken, hogy az ajtónyitás nem jelent problémát sem a mozgáskorlátozottak, sem az idősek, sőt még a gyermekek számára sem.

Nyomaték ábra
DORMA TS 93
(EN 5-ös csukóerő beállítás esetén)

— nyitási erőszükséglet
— csukási erőszükséglet

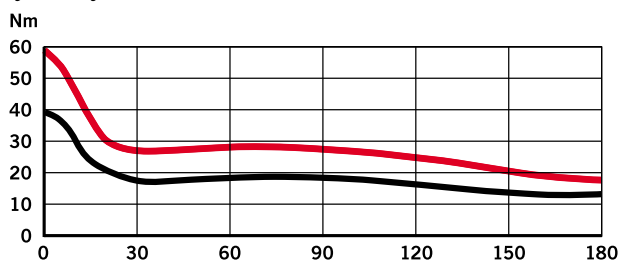

Adatok és jellemzők		TS 93 B/G ¹⁾		TS 92	TS 91
		EN 2-5	EN 5-7	EN 2-4	EN EN 3
Csukóerő nagysága	Nagyság ²⁾				
Fokozat nélkül állítható					
Általános ajtók ³⁾	950 mm	●	-	●	●
	1100 mm	●	-	●	●
	1250 mm	●	-	-	-
	1600 mm	-	●	-	-
Külső, kültérbe nyíló ajtók ³⁾	1250 mm	●	-	-	-
	1600 mm	-	●	-	-
MSZ EN 1154 szerinti tűz és füstgátló ajtók ³⁾	1250 mm	●	-	-	-
	1600 mm	-	●	-	-
Azonos kivitel jobbos-balos ajtóknál		●	●	●	●
Rudazat	standard	-	-	-	-
	csúszósínes	●	●	●	●
Csukóerő csavarral fokozatmentesen állítható		●	●	●	-
Csukási sebesség szeleppel fokozatmentesen állítható		●	●	●	●
Végbehúzási szakasz	rudazattal	-	-	-	-
fokozatmentesen állítható	szeleppel	●	●	●	●
Nyitáshatárolás, mechanikus		○	○	○	-
Nyitásfékezés	ön szabályozó	-	-	-	-
	szeleppel állítható	●	●	-	-
Csukáskésleltetés szeleppel fokozatmentesen állítható		●	●	-	-
Rögzítés		○	-	○	○
Súly, kg		3,5	5,2	1,9	2,5
Méretetek, mm :	hossz (L)	275	285	240	241
	beépítési mélység (B)	53	62	51	51,5
	magasság (H)	60	71	60	64,5

● széria szerint - nem lehetséges ○ opció

¹⁾ B kivitel = a pántoldalon az ajtólapra, pánt elleni oldalon a tokra történő szereléshez
G kivitel = a pántoldalon a tokra, pánt elleni oldalon az ajtólapra történő szereléshez

²⁾ MSZ EN 1154 szerinti nagyság „ajtócsukó ellenőrzött csukással”

³⁾ különösen magas és nehéz, valamint állandóan erős szélnyomás ellen csukódó ajtóknál eggyel nagyobb ajtócsukó nagyságot kell választani, vagy a csukóerőt magasabbra állítani.

Univerzális felhasználás, attraktív kivitel

Kiegészítendő a csúszósínes ajtócsukórendszert, és ennek az utolérhetetlen technikáját felhasználva a DORMA TS 92 egy újabb lépték az általános ajtók modern ajtócsukójához.

Minden ajtó kialakításhoz illik, köszönhetően úgy a szerelési lehetőségeinek, mint a kialakításának. Meggyőző a piacképes árával és minden szempontból kiváló minőséget nyújt.



DORMA TS 92

Standard kivitel

A DORMA TS 92 teljesen illik bármilyen helyi sajátosságához, ajtószituációhoz.

Rögzítési egység

A DORMA RF kb. 150°-os nyitásszögig lehetővé teszi az ajtó pontos nyitvatartását, visszarugózás nélkül. Ez a rögzítés a felhasználó igényei szerint be ill. kikapcsolható.

Tűz és füstgátló ajtóknál nem alkalmazható.

Nyitáshatárolás

Nyitáshatárolással megakadályozható, hogy egy ajtó kinyitáskor a falhoz csapódjon. 80° és max. 120° között állítható.

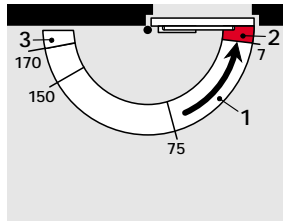

- 1 teljesen szabályozott csukás, állítható sebességgel
- 2 beállítható végbehúzás szakasz
- 3 nincs csukás

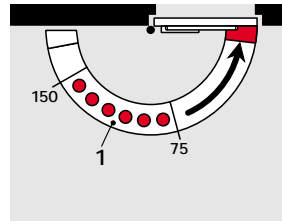



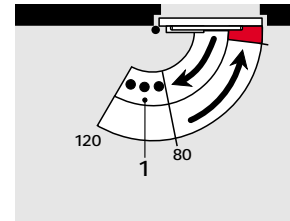



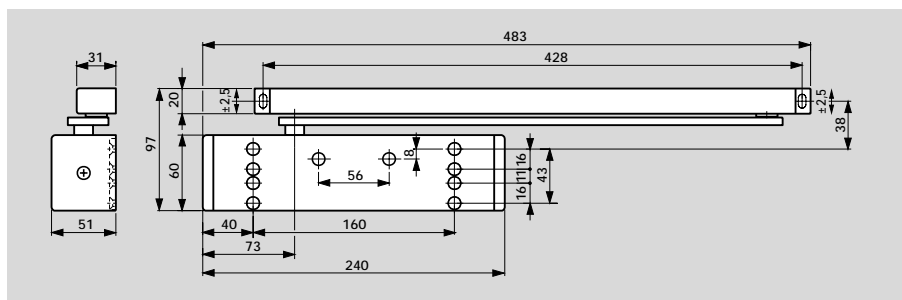

- 1 rögzítési tartomány (opció)

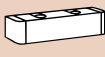

- 1 nyitáshatárolás



Termékválaszték és tartozékok

	Csúszósínes ajtócsukó TS 92	Szerelőlap 30 mm G 92 N-hez	Szerelőlap 40 mm G 92 N-hez	Szerelőlap G 92 N-hez	Nyitáshatároló G 92 N-hez	Rögzítőbetét G 92 N	
	 Größe EN 2--4 ■ 260111xx	 183400xx	 183500xx	 183600xx	 35800093	 18260000	
Normál csúszósín	 260007xx	#	#	#	#	#	
Üvegajtó rögzítő papucs	 260004xx	#					

Rendelési szám:

■ = ajtócsukó külön
□ = csúszósín külön
= tartozék

színek xx
ezüst 01
sötétbarna 03
fehér (RAL9016) 11
fehér (RAL9010) 10
egyéb színek 09

„Design” kivitelben is rendelhető:

A „Design” kifejezés az áru felületi kiképzésére vonatkozik.
rozsdamentes-design 04
rész polírozott kivitel 05

Szerelőlap 30 mm
G 92 N-hez:

A csúszósín ajtóakra való rögzítéséhez, amennyiben nincs lehetőség közvetlen szerelésre.

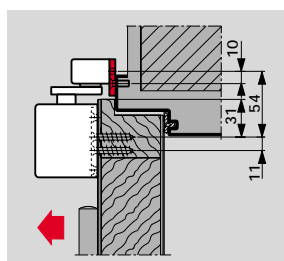
Szerelőlap 40 mm
G 92 N-hez:

A csúszósín ajtóakra való rögzítéséhez, amennyiben nincs lehetőség közvetlen szerelésre.

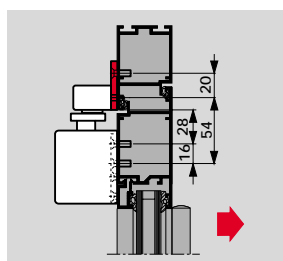

Szerelőlap G 92 N-hez:

A csúszósín ajtóakra való rögzítéséhez a pánt elleni oldalon, amennyiben a tokra alulról szerelhető a sín.

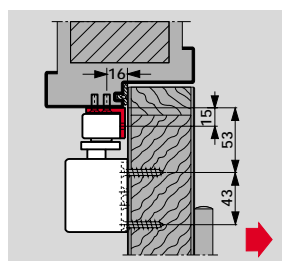

Üvegajtó rögzítő papucs:

Az ajtócsukó üvegajtóhoz való rögzítéséhez, – az üvegajtó megmunkálása nélkül.

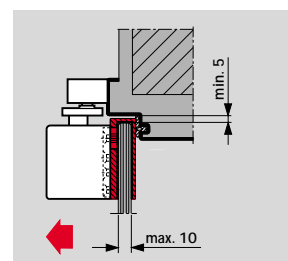

Felhasználás és szerelés

... a pántoldalon

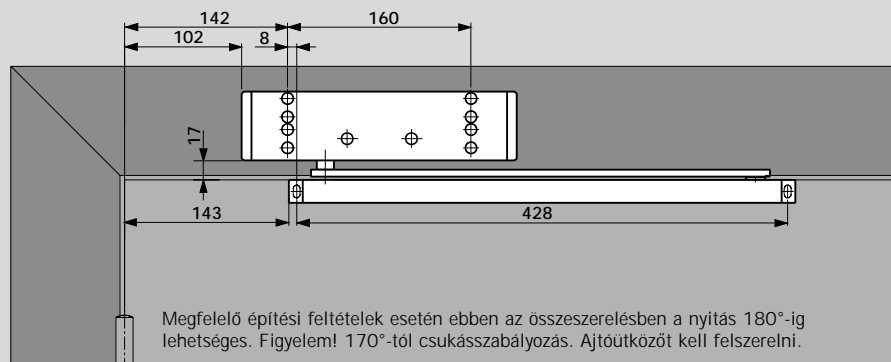
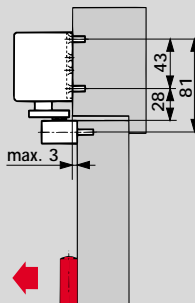
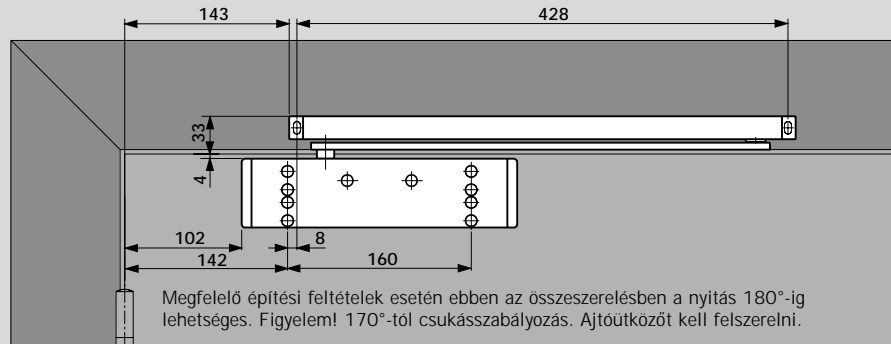
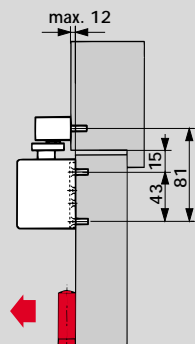

... a pánt elleni oldalon

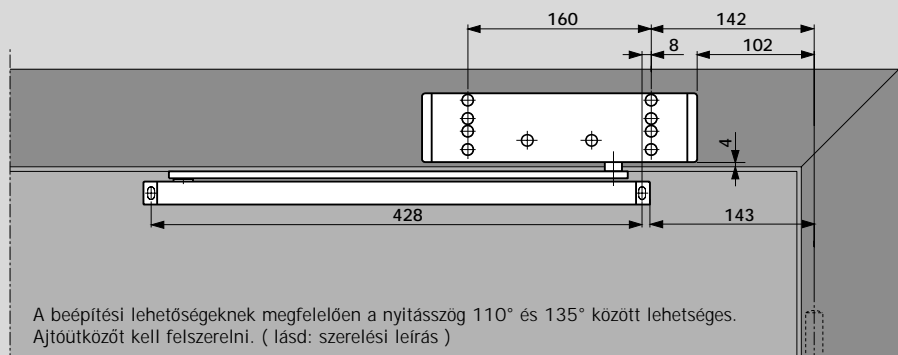
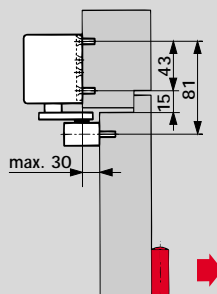
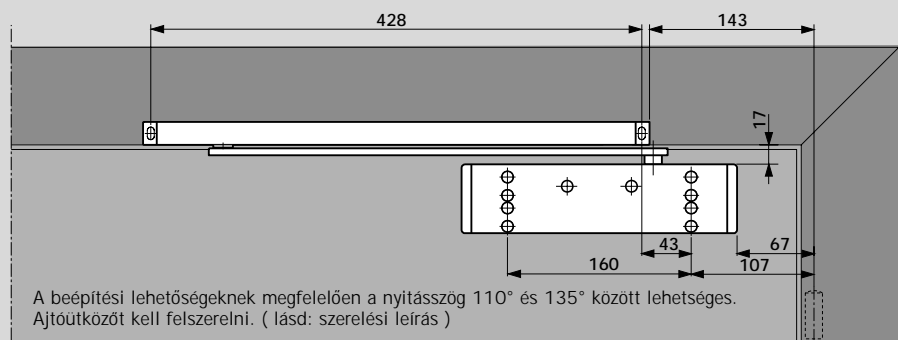
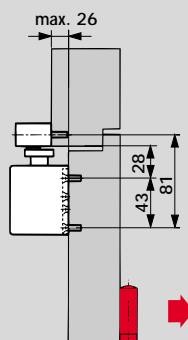

Kírási szöveg TS 92

Univerzális csúszósínes ajtócsukó softline kivitelben gyorsan csökkenő nyitási erőszükséglettel, beállítható csukási sebesség, beállítható végbehúzási szakasz és szerelőlap, általános furatkiosztással. Csukási erő fokozatmentesen állítható EN 1 és EN 4-es erőnagyság között.

Tartozékok:

- Rögzítési egység
- Nyitáshatárolás
- Szerelőlap 30 mm
- Szerelőlap 40 mm
- Szerelőlap

Színek:

- ezüst
- fehér
- 9010
- 9016
- sötétbarna
- NIRO-kivitel
- réz polírozott
- egyéb

Gyártmány:

DORMA TS 92



TS92N

TS92RF